

Ceština

1	Důležité poznámky.....	340
2	Vysvětlení symbolů.....	340
3	Bezpečnostní pokyny.....	341
4	Použití v souladu s účelem.....	342
5	Vysvětlení symbolů na spotřebiči.....	342
6	Technická omezení a podmínky.....	343
7	Technický popis.....	343
8	Před prvním použitím.....	348
9	Obsluha.....	349
10	Čištění střešní klimatizace.....	355
11	Údržba.....	356
12	Odstraňování poruch a závad.....	358
13	Likvidace.....	360
14	Záruka.....	360
15	Technické údaje.....	361

1 Důležité poznámky

Pečlivě si prosím přečtěte a dodržujte všechny pokyny, směrnice a varování obsažené v tomto návodu k výrobku, abyste měli jistotu, že výrobek budete vždy správně instalovat, používat a udržovat. Tyto pokyny MUSÍ být uschovány v blízkosti výrobku.

Použitím výrobku tímto potvrzujete, že jste si pečlivě přečetli všechny pokyny, směrnice a varování a že rozumíte podmínkám uvedeným v tomto dokumentu a souhlasíte s nimi. Souhlasíte s používáním tohoto výrobku pouze k určenému účelu a použití a v souladu s pokyny, směrnicemi a varováními uvedenými v tomto návodu k výrobku a v souladu se všemi příslušnými zákony a předpisy. Pokud si nepřečtete a nebudete dodržovat zde uvedené pokyny a varování, může to vést ke zranění vás i ostatních, poškození vašeho výrobku nebo poškození jiného majetku v okolí. Tento návod k výrobku, včetně pokynů, směrnic a varování a související dokumentace může být předmětem změn a aktualizací. Aktuální informace o výrobku naleznete na adrese documents.dometic.com.

2 Vysvětlení symbolů



NEBEZPEČÍ!

Označuje nebezpečnou situaci, která, pokud se jí nezabrání, bude mít za následek smrt nebo vážné zranění.



VÝSTRAHA!

Označuje nebezpečnou situaci, která, pokud se jí nezabrání, může mít za následek smrt nebo vážné zranění.



UPOZORNĚNÍ!

Označuje nebezpečnou situaci, která, pokud se jí nezabrání, může mít za následek lehké nebo středně těžké zranění.

**POZOR!**

Označuje nebezpečnou situaci, která, pokud se jí nezabrání, může mít za následek majetkové škody.



POZNÁMKA Doplnující informace týkající se obsluhy výrobku.

3 Bezpečnostní pokyny



VÝSTRAHA! Nedodržení těchto varování by mohlo mít za následek smrt nebo vážné zranění.

- **Elektrické přístroje nejsou hračky pro děti!** Tento přístroj není určen k používání osobami (včetně dětí) s omezenými fyzickými, senzorickými nebo duševními schopnostmi nebo osobami s nedostatkem zkušeností a vědomostí, ledaže jsou pod dozorem nebo byly poučeny.
- Děti by měly být pod dohledem tak, aby si s přístrojem nehrály.
- Tento přístroj mohou používat děti od 8 let a osoby se sníženými fyzickými, smyslovými nebo duševními schopnostmi nebo s nedostatečnými zkušenostmi a znalostmi, pokud jsou pod dohledem nebo pokud obdržely pokyny týkající se používání přístroje bezpečným způsobem a porozuměly souvisejícím nebezpečím.
- Čištění nesmějí provádět děti bez dozoru.
- Každá osoba, která se podílí na práci s chladivem nebo na okruhu chladiva, by měla být držitelem aktuálního platného osvědčení od akreditovaného hodnotícího subjektu v oboru, které osvědčuje její způsobilost k bezpečnému zacházení s chladivem v souladu s uznávanou specifikací hodnocení v oboru.
- Údržba se smí provádět pouze podle doporučení výrobce zařízení. Údržba a opravy, které vyžadují pomoc jiných kvalifikovaných pracovníků, musí být prováděny pod dohledem osoby způsobilé k používání hořlavých chladiv.
- Opravy přístroje smějí provádět pouze odborníci, kteří jsou seznámeni s hrozícími nebezpečími a s příslušnými předpisy. Nesprávně provedené opravy mohou být zdrojem značných rizik. Za účelem opravy se obraťte na servisní středisko ve vaší zemi (viz dometic.com/dealer).
- Při práci na přístroji vždy přerušete napájení elektrickým proudem.
- Přístroj je třeba skladovat v místnosti, kde trvale nepůsobí zdroje vznícení, jako např. otevřené plameny, zapnutý plynový spotřebič nebo elektrický ohřívač.
- Přístroj se nesmí propichovat ani spalovat.
- Dbejte na to, že chladiva mohou být bez zápachu.
- Přístroj nepoužívejte v blízkosti hořlavých kapalin nebo v uzavřených prostorech.
- Dbejte na to, že v oblasti výstupu vzduchu nesmějí být uloženy ani namontovány žádné hořlavé předměty. Je nutné dodržet vzdálenost minimálně 50 cm.
- Ventilační otvory nesmí obsahovat žádné překážky.
- Okruh chladiva se nesmí poškodit.
- Při vyhledávání nebo zjišťování úniku chladiva se v žádném případě nesmí používat potenciální zdroje vznícení. Nesmí se používat halogenidový hořák (ani žádný jiný detektor využívající otevřený plamen).
- Střešní klimatizace se musí instalovat ve vozidle s podlahovou plochou větší než 4 m².



UPOZORNĚNÍ! Nedodržení těchto upozornění by mohlo mít za následek lehké nebo střední zranění.

- Nesahejte do otvorů pro výstup vzduchu a nezavádějte do přístroje cizí předměty.
- V případě požáru neotevírejte horní skořepinu přístroje. Použijte schválené hasicí prostředky. Oheň nehaste vodou.
- Pokud je napájecí kabel poškozen, musí být vyměněn výrobcem, jeho servisním zástupcem nebo podobně kvalifikovanými osobami, aby nedošlo k nebezpečí.
- V případě, že přístroj obsahuje ionizátor, poraďte se před jeho použitím v případě zdravotních potíží se svým lékařem. Ionizátor může v malém množství produkovat ozón (O3). Pokud trpíte plicním onemocněním, astmatem, srdečním onemocněním, dýchacími potížemi nebo máte citlivost na ozon, poraďte se s lékařem, zda je pro vás používání tohoto přístroje bezpečné.



POZOR! Nebezpečí poškození

- K urychlení rozmrazování nebo čištění nepoužívejte jiné než výrobcem doporučené prostředky.
- Přístroj musí být skladován tak, aby nedošlo k jeho mechanickému poškození.
- Neprovádějte žádné úpravy nebo změny přístroje!
- Při instalovaném přístroji nesmíte v žádném případě mýt vozidlo v myčce.
- Dojde-li v okruhu chladiwa k závadě, přístroj musí být zkontrolován a opraven výrobcem, jeho zástupcem servisu nebo podobně kvalifikovanými osobami, aby nedošlo k nebezpečí.

4 Použití v souladu s účelem

Střešní klimatizace je určena pouze k instalaci na střechu karavanu nebo obytného vozidla za účelem jeho chlazení a vytápění.

Střešní klimatizace **není** určena pro vlaky, domy a byty. Střešní klimatizace **není** určena k montáži do stavebních, zemědělských nebo jiných pracovních strojů.

Tento výrobek je vhodný pouze k určenému účelu a použití v souladu s tímto návodem.

Tento návod poskytuje informace, které jsou nezbytné pro řádnou instalaci a/nebo provoz výrobku. Nedostatečná instalace a/nebo nesprávný provoz či údržba povedou k neuspokojivému výkonu a možné závadě.

Výrobce nepřijímá žádnou odpovědnost za jakékoli zranění nebo poškození výrobku vyplývající z následujícího:

- Nesprávné sestavení nebo připojení včetně nadměrného napětí
- Nesprávná údržba nebo použití jiných náhradních dílů než původních dílů dodaných výrobcem
- Změna výrobku bez výslovného souhlasu výrobce
- Použití k jiným účelům, než jsou popsány v tomto návodu.

Společnost Dometic si vyhrazuje právo změnit vzhled a specifikace výrobku.

5 Vysvětlení symbolů na spotřebiči



Výstraha! Materiál s nízkou rychlostí hoření.



Přečtěte si návod k obsluze.



Přečtěte si servisní příručku.

6 Technická omezení a podmínky

Střešní klimatizace je určena pro vozidla se střešními plochami o tloušťce 25 mm ... 60 mm. Střešní klimatizační jednotka bude fungovat při okolní teplotě v rozmezí -2 °C ... 52 °C. Střešní klimatizace je určena k montáži v rozmezí ± 10 ° od vodorovné roviny.

7 Technický popis

Střešní klimatizace přivádí do interiéru vozidla chladný nebo teplý vzduch, který je zbaven prachu i jiných nečistot a může být odvlhčený.

Model FJX4233M není vybaven funkcí topení.

Střešní klimatizace může snížit teplotu uvnitř vozidla až na určitou stanovenou hodnotu, která závisí na typu vozidla, na okolní teplotě a na chladicím výkonu střešní klimatizace. Pod venkovní teplotou 16 °C se střešní klimatizace již neochlazuje.

Střešní klimatizace se ovládá následujícími ovládacími prvky:

- Ovládací panel
- Dálkový ovladač (pouze některé modely, viz Seznam modelů na stránce 343)

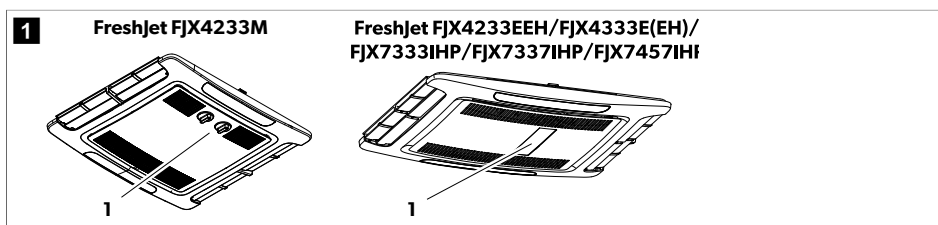

7.1 Seznam modelů

Modely se rozlišují na mechanické, s pevnými otáčkami anebo s měničem.

V následující tabulce je uvedeno, která funkce se vztahuje na konkrétní model:

- Funkce je k dispozici
- Funkci je možné doplnit

	FJX4233M	FJX4233EEH	FJX4333EEH	FJX4333E	FJX7333IHP	FJX7337IHP	FJX7457IHP
	Mechanické	Pevné otáčky			Měníč		
Automatický		●	●	●	●	●	●

	FJX4233M	FJX4233EEH	FJX4333EEH	FJX4333E	FJX7333IHP	FJX7337IHP	FJX7457IHP
	Mechanické	Pevné otáčky			Měníč		
Chlazení	●	●	●	●	●	●	●
Ohřev		●	●	○	●	●	●
Větrání	●	●	●	●	●	●	●
Odvlhčování		●	●	●	●	●	●
Čistička vzduchu	○	●	●	○	●	●	●
ADB svítidlo		●	●	○	●	●	●
Externí svítidlo					●	●	●
Časovač		●	●	●	●	●	●
Spánek		●	●	●	●	●	●
Soft Start			●	○	●	●	●

7.2 Ovládací panel



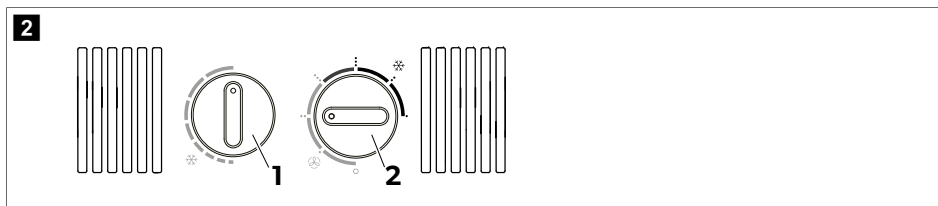





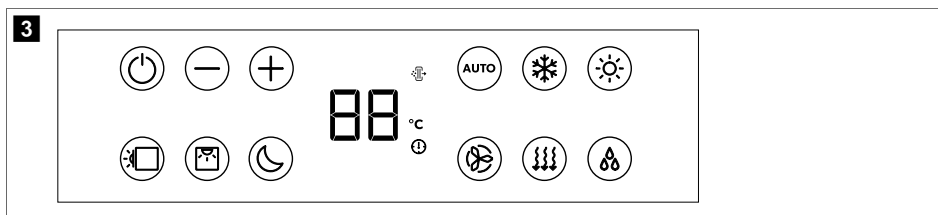







Ovládací panel mechanických modelů



Knoflík	Popis
①	Výběr teploty. Otáčením ve směru hodinových ručiček dosáhnete vyššího chlazení.
⊖	Zapnutí nebo vypnutí střešní klimatizace a výběr intenzity cirkulace vzduchu v režimu Větrání (🌀) nebo intenzity chlazení v režimu Chlazení (*).

Ovládací panel modelů s pevnými otáčkami a modelů s měničem



Symbol	Popis
	Zapnutí nebo přepnutí střešní klimatizace do pohotovostního režimu.
	Zvýšení aktuálně zobrazené hodnoty.
	Snížení aktuálně zobrazené hodnoty.
	Spárování s bluetooth/WLAN při současném stisknutí obou tlačítek.
	Zapnutí nebo vypnutí okolních světel ve střešní jednotce.
	Zapnutí nebo vypnutí okolních světel v rozvaděči vzduchu.
	Aktivuje funkci spánku (pouze u modelů s funkcí spánku).
	Zobrazuje nastavenou teplotu a při nastavování ventilátoru zobrazuje úroveň ventilátoru.
	Signalizuje, že je aktivní režim AirPurifier.
	Signalizuje, že teplota je zobrazena ve stupních Celsia.
	Signalizuje, že je nastaven časovač.
	Aktivuje/deaktivuje automatický režim (pouze u modelů s automatickým režimem).
	Aktivuje/deaktivuje režim chlazení (pouze u modelů s režimem chlazení).
	Aktivuje/deaktivuje režim topení (pouze u modelů s režimem topení).
	Upravuje otáčky ventilátoru na nízké, střední, vysoké, turbo nebo automatické (na displeji rozvaděče vzduchu se po změně krátce zobrazí jako 1, 2, 3, 4 nebo AA).
	Aktivuje/deaktivuje režim větrání (pouze u modelů s režimem větrání). Cirkuluje vzduch bez topení nebo chlazení.
	Aktivuje/deaktivuje režim odvlhčování (pouze u modelů s režimem odvlhčování).

7.3 Dálkový ovladač





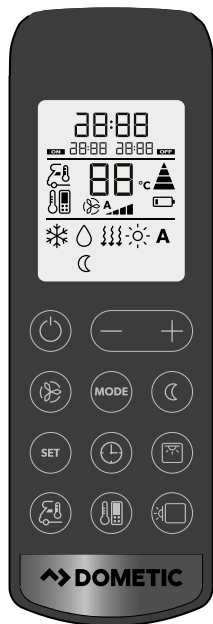







Dálkový ovladač je k dispozici pouze pro některé modely, viz Seznam modelů na stránce 343.

4



Ovládací a indikační prvky obr. 4 na stránce 346:



Tlačítko	Popis
—	<p>Displej</p> <p>Zobrazuje následující:</p> <ul style="list-style-type: none"> • Čas • Zvolená teplota v místnosti (cílová hodnota) ve °C • Skutečná teplota v prostoru • Režim klimatizace • Rychlost ventilátoru • Symboly pro aktivní doplňkové funkce • Stav baterie
⏻	Zapnutí nebo přepnutí střešní klimatizace do pohotovostního režimu.
⊕	Zvýšení aktuálně zobrazené hodnoty.
⊖	Snížení aktuálně zobrazené hodnoty.
⌚	Výběr otáček ventilátoru (Ruční výběr otáček ventilátoru na stránce 351).
⌘	Slouží k výběru režimu klimatizace (pouze u modelů s automatickým režimem). Zobrazí se odpovídající symbol.

Tlačítko	Popis
	Aktivuje funkci spánku (pouze u modelů s režimem spánku). Zobrazí se symbol  .
	Potvrzení a uložení nastavení.
	Nastavení časovače a hodin.
	Zapnutí nebo vypnutí okolních světel v rozvaděči vzduchu.
	Jedním stisknutím zobrazíte aktuální vnitřní teplotu. Zobrazí se symbol  Stisknutím dvakrát se zobrazí nastavená teplota.
	Aktivace funkce „I feel“. Zobrazí se symbol  Každých 10 min funkce „I feel“ upravuje cílovou teplotu podle skutečné teploty, kterou naměří dálkový ovladač.
	Zapnutí nebo vypnutí okolních světel ve střešní jednotce.
	Zobrazuje, že baterie v dálkovém ovladači jsou vybité. Vyměňte baterie (Výměna baterií dálkového ovladače na stránce 354).
	Zobrazuje, že dálkový ovladač přenáší hodnoty do střešní klimatizace.

7.4 Režimy klimatizace





Režimy klimatizace u mechanických modelů

Střešní klimatizace má následující režimy klimatizace:

Režim klimatizace	Symbol na displeji	Popis
Chlazení		Zadáte nastavení teploty a ventilátoru a střešní klimatizace zchladí interiér na tuto teplotu.
Větrání		Zadáte nastavení ventilátoru a střešní klimatizace cirkuluje vzduch bez topení nebo chlazení.

Režimy klimatizace u modelů s pevnými otáčkami a modelů s měničem

Režim klimatizace	Symbol na displeji	Popis
Automatický	A	Zadáte teplotu a střešní klimatizace uvede interiér na tuto teplotu topením nebo chlazením a regulací potřebných otáček ventilátoru.
Chlazení		Zadáte nastavení teploty a ventilátoru a střešní klimatizace zchladí interiér na tuto teplotu.

Režim klimatizace	Symbol na displeji	Popis
Ohřev		Zadáte nastavení teploty a ventilátoru a střešní klimatizace vytopí interiér na tuto teplotu. Ventilátor se spustí až po 2 min (při nízkých otáčkách) a poté asi po 5 min přejde na nastavené otáčky ventilátoru (po dosažení teploty výparníku). K dispozici pouze u modelů s režimem topení.
Větrání		Zadáte nastavení ventilátoru a střešní klimatizace cirkuluje vzduch bez topení nebo chlazení.
Vysoušení vzduchu		Střešní klimatizace odstraní vlhkost ze vzduchu bez topení nebo chlazení vnitřku a tím sníží relativní vlhkost vzduchu.
Čistička vzduchu		Střešní klimatizace ionizuje vzduch, čímž ze vzduchu zachycuje prach a částice včetně virů a bakterií. K dispozici pouze u modelů s režimem čištění vzduchu.

7.5 Doplnující funkce

U mechanickým modelů nejsou dostupné tyto doplňkové funkce.

Doplňková funkce	Hlášení na displeji	Popis
Časovač		Střešní klimatizace je zapnuta v nastavenou dobu.
		Střešní klimatizace je vypnuta v nastavenou dobu.
		Střešní klimatizace je v nastavených dobách zapnuta a opět vypnuta.
Spánek		Funkce spánku snižuje otáčky ventilátoru a otáčky kompresoru, aby se snížila hladina hluku pro pohodlný spánek.
I Feel		Dálkové ovládání měří teplotu v místnosti a tuto naměřenou hodnotu přenáší do střešní klimatizace každých 10 min. Střešní klimatizace tomuto měření přizpůsobí cílovou hodnotu.
Soft Start		Pouze u modelů s režimem Soft Start. Špičkový proud, který kompresor vytváří při spuštění, je snížen funkcí měkkého startu. Pokud je jako zdroj energie použit generátor, nedojde k jeho přetížení.

8 Před prvním použitím

Kontroly před uvedením do provozu

Před zapnutím střešní klimatizace dodržujte následující pokyny:

1. Zkontrolujte, zda napájecí napětí a frekvence odpovídají hodnotám uvedeným v Technické údaje na stránce 361.
2. Zajistěte, aby otvory k sání vzduchu i výduchy vzduchu zůstaly vždy volné. Všechny ventilační mřížky musí být vždy volně přístupné, aby bylo zajištěno, že střešní klimatizace bude schopna pracovat na maximální výkon.

Příprave dálkový ovladač

Pouze pro modely s dálkovým ovladačem

3. Vložte baterie (Výměna baterií dálkového ovladače na stránce 354).

Nastavení času

Pouze pro modely s režimem časovače.

4. Nastavte aktuální čas (Nastavení aktuálního času na stránce 352).

9 Obsluha

9.1 Rady ke snadnějšímu použití

S využitím následujících rad lze optimalizovat výkon vaší střešní klimatizace:

- Zlepšete tepelnou izolaci vozidla utěsněním spár a oken reflexními roletami nebo závěsy.
- Nastavujte přiměřené teploty a výkony ventilátoru.
- Rozumně vyrovnejte výdechy vzduchu.
- Ujistěte se, že výdechy vzduchu ani otvory sání nejsou zakryté ručníky, papírem ani jinými předměty.
- Pokud bylo vozidlo dlouhodobě vystaveno přímému slunečnímu světlu: Střešní klimatizaci provozujte chvíli v režimu Větrání (☼) s otevřenými okny a poté zapněte režim Chlazení (❄).

Pouze pro jiné než mechanické modely.

- V režimu Chlazení (❄) neotvírejte co nejdéle dveře ani okna.

Pouze pro jiné než mechanické modely.

9.2 Důležité pokyny k obsluze

Střešní klimatizace FreshJet FJX4233M pracuje ve třech provozních režimech:

Provozní režim	Popis
Vypnuto	Střešní klimatizace je vypnutá.
Chlazení	Střešní klimatizace ochlazuje interiér.
Větrání	Střešní klimatizace cirkuluje vzduch bez chlazení.

Střešní klimatizace FreshJet FJX4233EEH/FJX4333E(EH)/FJX7333IHP/FJX7337IHP/FJX7457IHP pracuje ve dvou provozních režimech:

Provozní režim	Popis
Standby	Střešní klimatizace je připravena k provozu a lze ji zapnout pomocí dálkového ovladače. K dispoziční jsou okolní světla. Dálkový ovladač je rovněž v pohotovostním režimu, ale můžete jej zapnout nezávisle na střešní klimatizaci.
Zapnuto	Střešní klimatizace upravuje vzduch v interiéru.

9.3 Střešní klimatizace Dometic FJX4233M

Uvedené informace v této kapitole platí pouze pro střešní klimatizace FJX4233M.

9.3.1 Zapnutí a vypnutí střešní klimatizace

Střešní klimatizace má dva režimy klimatizace:

- Režim Větrání (🌀)
- Režim Chlazení (❄️)



POZNÁMKA Než přepnete z režimu Větrání do režimu Chlazení nebo naopak, počkejte minimálně 30 s. V opačném případě může spínací proud spálit pojistku.

Každý režim má tři nastavení:

- ..: Nízká
 - ...: Střední
 - ...: Vysoká
- > Pro zapnutí otočte knoflík do polohy režimu Větrání (🌀) nebo do polohy režimu Chlazení (❄️) a zvolte požadované nastavení.
- ✓ Střešní klimatizace je zapnutá a v provozu s hodnotami, které byly nastaveny před vypnutím.
- > Pro vypnutí otočte knoflík do polohy 0.

9.3.2 Nastavení teploty

- > Otočte knoflíkem do požadované polohy. Otáčení knoflíku ve směru hodinových ručiček znamená nižší teplotu.
- ✓ Na střešní klimatizaci je nastavena teplota.

9.4 Modely s pevnými otáčkami a modely s měničem

Informace uvedené v této kapitole platí pro modely s pevnými otáčkami a modely s měničem.

9.4.1 Pomocí dálkového ovládání

Při používání dálkového ovladače zvažte následující rady:

- Dálkový ovladač namířte na IR přijímač na ovládacím panelu.
- Odpovídající nastavení a hodnoty se po stisknutí tlačítka přenesou přímo do střešní klimatizace.
- Střešní klimatizace potvrdí příjem dat pípnutím.

- Hodnoty se zvyšují nebo snižují rychleji, když stisknete a podržíte stisknuté tlačítko + nebo –.
- V pohotovostním režimu je displej dálkového ovladače také neaktivní. Dálkový ovladač můžete přepnout do pohotovostního režimu nezávisle na střešní klimatizaci.
- Chcete-li do pohotovostního režimu nebo z něj přepnout pouze dálkový ovladač, stiskněte tlačítko , aniž byste mířili na IR přijímač ovládacího panelu.

9.4.2 Zapnutí a přepnutí střešní klimatizace do pohotovostního režimu



POZNÁMKA Když je střešní klimatizace zapnutá a v provozu s hodnotami, které byly nastaveny před přepnutím do pohotovostního režimu. Střešní klimatizaci lze vypnout pouze přerušením napájení.





- Stisknutím tlačítka  na dálkovém ovladači nebo tlačítka  na ovládacím panelu střešní klimatizaci zapnete nebo přepnete do pohotovostního režimu.



9.4.3 Výběr režimu klimatizace

- Pomocí tlačítka MODE (Režim) zvolte požadovaný režim klimatizace (Režimy klimatizace na stránce 347).
- ✓ Střešní klimatizace potvrdí příjem hodnot pípnutím. Střešní klimatizace se přepne do zvoleného režimu klimatizace.

9.4.4 Ruční výběr otáček ventilátoru

V všech režimech, kromě režimů Automatika (A) a Odvlhčování (Δ), lze rychlost ventilátoru zvolit ručně.

Hlášení na displeji	Popis
	Nízká úroveň ventilátoru
	Střední úroveň ventilátoru
	Vysoká úroveň ventilátoru.
	Turbo úroveň ventilátoru.
 A	Automatický režim (otáčky ventilátoru se nastavují na základě okolní teploty).

- Stisknutím tlačítka  na dálkovém ovladači nebo tlačítka  na ovládacím panelu zvolte požadované otáčky ventilátoru.
- ✓ Střešní klimatizace potvrdí příjem hodnot pípnutím.
Nové otáčky ventilátoru jsou nastaveny.

9.4.5 Nastavení teploty

V režimech Automatika (A), Chlazení (❄), Topení (☀) a Odvlhčování (Δ) můžete zadat teplotu mezi 16 °C a 31 °C.

- Tlačítkem + nebo – na dálkovém ovladači nastavte požadovanou teplotu.
- ✓ Střešní klimatizace potvrdí příjem hodnot vysokým tónem. Na střešní klimatizaci je nastavena teplota.

9.4.6 Nastavení aktuálního času

K programování časovače vyžaduje dálkový ovladač aktuální čas. Čas je zobrazen na displeji dálkového ovladače.

1. Stisknutím a podržením tlačítka  se dostanete do režimu nastavení času.
- ✓ Čas bliká na displeji dálkového ovladače.
2. Tlačítkem + nebo – nastavte aktuální čas. Stiskněte a podržte tlačítko + nebo – déle než 2 s pro rychlejší zvýšení nebo snížení času.
3. Stisknutím tlačítka SET potvrdíte nastavený čas.











9.4.7 Nastavení časovače





Pomocí funkce časovače můžete nastavit určitý časový rámec funkce klimatizace. Určit můžete čas zapnutí, čas přepnutí do pohotovostního režimu, nebo obě tyto hodnoty.

Funkce časovače se nastavuje pomocí dálkového ovladače.



POZNÁMKA Pokud při programování časovače nestisknete po dobu 15 s žádná tlačítka na dálkovém ovladači, přepne dálkový ovladač zpět do výchozího režimu.

- > **Časovač zapnutí** nastavíte následujícím způsobem:
 - a) Vyberte požadovaný režim klimatizace a všechny požadované hodnoty (např. teplotu).
 - b) Podle potřeby přepněte střešní klimatizaci do pohotovostního režimu.
Časovač zapnutí lze nastavit pouze tehdy, když je střešní klimatizace v **pohotovostním režimu**.
 - c) Stiskněte jednou tlačítko .
- ✓ Na displeji dálkového ovladače bliká symbol **ON** .
- d) Pomocí tlačítka + nebo – nastavte čas, kdy se má střešní klimatizace zapnout.
- e) Stiskněte tlačítko .
- Časovač zapnutí je nastaven. Střešní klimatizace se zapne se zvoleným režimem klimatizace v zadaný čas.
- > **Časovač přepnutí do pohotovostního režimu** nastavíte následujícím způsobem:
 - a) Podle potřeby zapněte střešní klimatizaci.
Časovač přepnutí do pohotovostního režimu lze nastavit pouze tehdy, když je střešní klimatizace **zapnutá**.
 - b) Stiskněte dvakrát tlačítko .
- ✓ Na displeji dálkového ovladače bliká symbol  **OFF**.
- c) Pomocí tlačítka + nebo – nastavte čas, kdy se má střešní klimatizace přepnout do pohotovostního režimu.
- d) Stiskněte tlačítko .
- Časovač přepnutí do pohotovostního režimu je nastaven. Střešní klimatizace se v zadaném čase přepne do pohotovostního režimu.
- > Nastavte **časovač zapnutí** a **časovač přepnutí do pohotovostního režimu** takto:
 - a) Vyberte požadovaný režim klimatizace a všechny požadované hodnoty (např. teplotu).
 - b) Stiskněte třikrát tlačítko .
- ✓ Symbol **ON**   **OFF** je zobrazen na displeji dálkového ovladače. Bliká symbol ON (Zapnuto).
 - c) Pomocí tlačítka + nebo – nastavte čas, kdy se má střešní klimatizace zapnout.
 - d) Stiskněte tlačítko .
- ✓ Bliká symbol **OFF**.
 - e) Pomocí tlačítka + nebo – nastavte čas, kdy se má střešní klimatizace přepnout do pohotovostního režimu.
 - f) Stiskněte tlačítko .







- ✓ Časovač zapnutí a časovač přepnutí do pohotovostního režimu jsou nastavené. Střešní klimatizace se zapne na zadanou dobu.
 - > Chcete-li **zrušit** přednastavený časovač, stiskněte jednou tlačítko .
- ✓ Symboly    zmizí. Přednastavené hodnoty se zahodí.

9.4.8 Nastavení funkce spánku

Funkce spánku je k dispozici pouze v režimech Chlazení () nebo Topení (.

Funkce spánku omezuje otáčky ventilátoru na nižší úroveň, aby se snížila hladina hluku pro snazší spánek.

Pouze pro modely s měničem: Funkce spánku navíc omezuje otáčky kompresoru.

- > Chcete-li aktivovat funkci spánku, postupujte takto:
 - a) Nastavte požadovanou teplotu (Nastavení teploty na stránce 351).
 - b) Stiskněte tlačítko  na dálkovém ovladači nebo tlačítko  na ovládacím panelu.
- ✓ Na displeji dálkového ovladače se zobrazí symbol . Funkce spánku je aktivována.
 - > K deaktivaci funkce spánku stiskněte tlačítko  nebo  na dálkovém ovladači nebo tlačítko  na ovládacím panelu.
- ✓ Na displeji dálkového ovladače zmizí symbol . Funkce spánku je deaktivována.

9.4.9 Aktivace funkce I feel

Když je tato funkce aktivní, dálkové ovládání měří teplotu v místnosti a každých 10 minut přenáší tuto naměřenou hodnotu do střešní klimatizace. Střešní klimatizace tomuto měření přizpůsobí cílovou hodnotu. Funkce „I feel“ je aktivní pouze v případě, že se teplota pohybuje v rozmezí +18 °C až +29 °C.

Dálkový ovladač nesmí být umístěn v takové části prostoru, kde je výrazně tepleji nebo chladněji, než je průměrná teplota v prostoru. Nesmí být například ponechán na slunci nebo před střešní klimatizací.

Když teplota stoupne nad +29 °C nebo klesne pod +18 °C, funkce „I feel“ se deaktivuje. Symbol  na displeji třikrát blikne a poté zhasne.

1. Stiskněte tlačítko.
- ✓ Funkce „I feel“ je aktivovaná.

Na displeji se zobrazí symbol .

2. Umístěte dálkový ovladač tak, aby mířil na infračervený přijímač na ovládacím panelu. V opačném případě nelze hodnoty přenášet do střešní klimatizace.

9.4.10 Ovládání okolních světel









VÝSTRAHA! Riziko zranění

Podle zákona je zakázáno používat při řízení vozidla vnější osvětlení.

Tlačítko  na dálkovém ovladači je aktivní, i když je dálkový ovladač vypnutý.

Pouze pro modely s osvětlením ADB:

- > Chcete-li zapnout nebo vypnout vnitřní světla, stiskněte tlačítko  na dálkovém ovladači nebo na ovládacím panelu.
- ✓ Symbol  na displeji dálkového ovladače jednou blikne, když jsou **zapnuta** vnitřní světla.
 - > Vnitřní světla ztlumte tímto postupem:

- Stiskněte tlačítko  na dálkovém ovladači nebo na ovládacím panelu pro 3 s.
- Při stisknutí tlačítka  na dálkovém ovladači: Stisknutím tlačítka  ztlumíte vnitřní světla mezi hodnotami 50 % a 100 %.
- Při stisknutí tlačítka  na ovládacím panelu: Jas vnitřního světla se cyklicky mění mezi hodnotami 50 % a 100 %. Po dosažení požadovaného jasu uvolněte tlačítko .

Pouze pro modely s měničem:

- > Chcete-li zapnout nebo vypnout vnější světla, stiskněte tlačítko  na ovládacím panelu.

9.4.11 Výměna baterií dálkového ovladače



POZNÁMKA Displej dálkového ovladače může být stále jasný, i když jsou baterie téměř vybité. Pokud dálkový ovladač signalizuje vybití baterií, vyměňte baterie.

- > Vyměňte baterie podle obrázku.

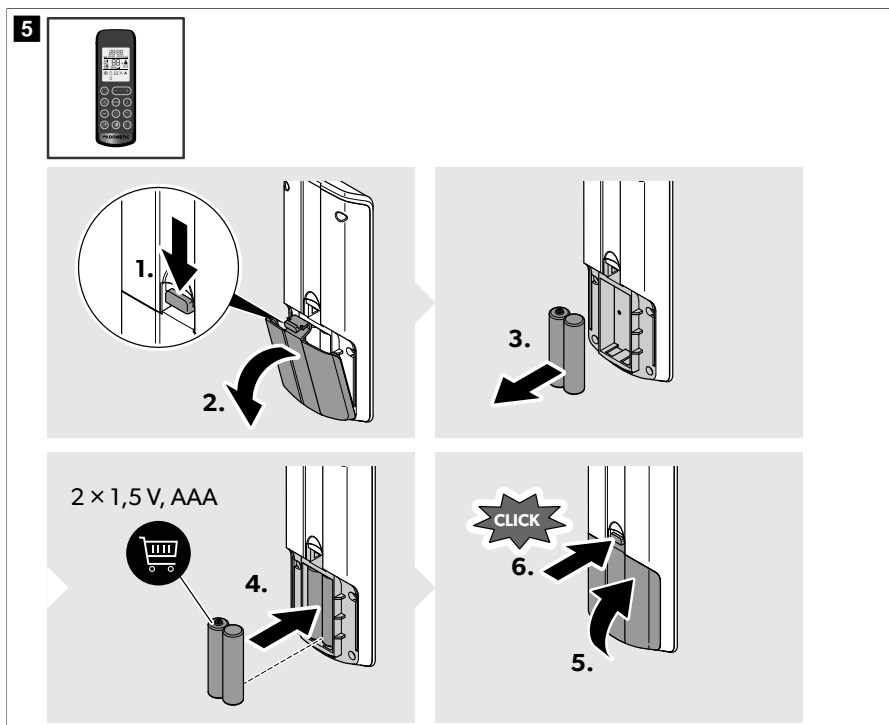

- ✓ Na displeji se zobrazí všechny symboly pro 5 s.



Chraňte životní prostředí! Baterie nevhazujte do běžného domovního odpadu. Vadné nebo použité baterie vraťte svému prodejci nebo je zlikvidujte ve sběrném dvoře.

9.5 Regulace přívodu vzduchu uvnitř vozidla

Průtok vzduchu lze nastavit podél stropu nebo směrem k podlaze.

- > Otočte lamely ve výdeších vzduchu nezávisle v požadovaných směrech.

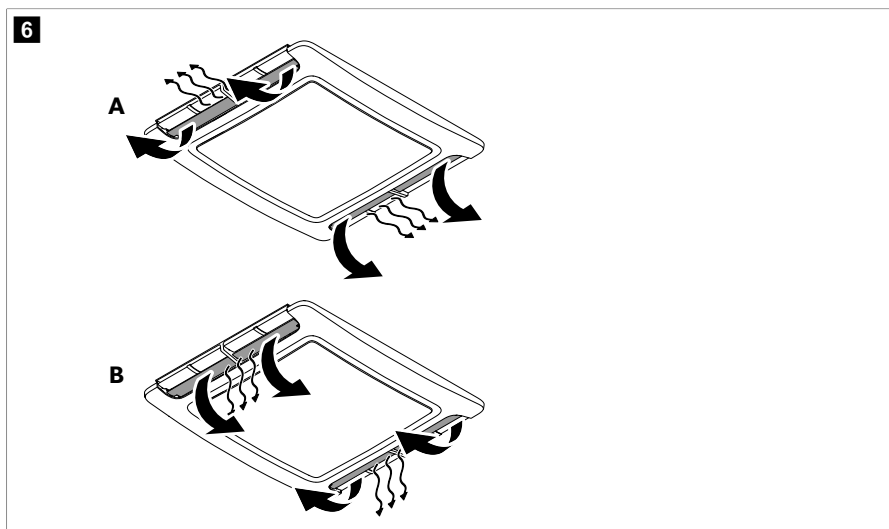

10 Čištění střešní klimatizace



POZOR! Nebezpečí poškození

- K urychlení rozmrazování nebo čištění nepoužívejte jiné než výrobcem doporučené prostředky.
 - Nikdy nečistěte střešní klimatizaci vysokotlakým čističem. Vniknutím vody může dojít k poškození střešní klimatizace.
 - K čištění nepoužívejte žádné tvrdé nebo ostré předměty nebo čisticí prostředky, může dojít k poškození střešní klimatizace.
 - Nepoužívejte benzín, naftu nebo rozpouštědla.
1. Ze sání vzduchu a ventilačních mřížek na střešní klimatizaci pravidelně odstraňujte listí a jiné nečistoty. Nepoškozujte ventilační mřížky.

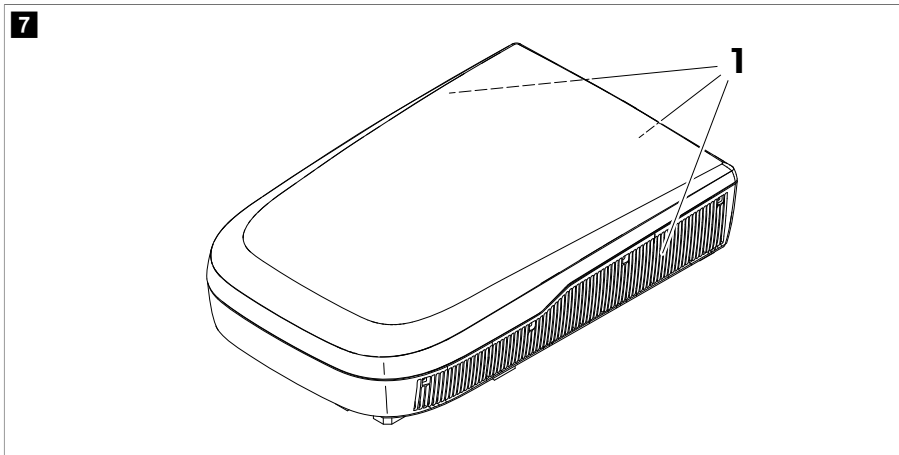

2. Příležitostně očistíte kryty střešní jednotky a rozvaděč vzduchu vlhkou utěrkou. Používejte pouze vodu s šetrným čisticím prostředkem.
3. **Pouze pro modely s dálkovým ovladačem:** Příležitostně vyčistěte dálkový ovladač mírně zvlhčenou utěrkou. K čištění displeje použijte ubrousek k čištění brýlí.
4. **Pouze pro modely s rozvaděčem vzduchu:** Displej rozvaděče vzduchu občas očistěte jemným roztokem teplé mýdlové vody. Obrazovka displeje je akrylová a může se poškodit některými běžnými chemikáliemi pro domácnost, jako jsou chemické čisticí prostředky, čisticí prostředky na okna, alkohol, určité tenzidy, organická rozpouštědla a změkčovadla.

11 Údržba



VÝSTRAHA! Riziko zranění

Jiné kroky údržby střešní klimatizace navíc k těm, které jsou zde popsány, směřjí provádět pouze odborníci, kteří jsou seznámeni s nebezpečími při manipulaci s chladivý a klimatizačními zařízeními a s příslušnými předpisy.

Interval

Pravidelně

Kontrola/údržba

Zkontrolujte, zda jsou odtokové kanálky kondenzované vody (1) po stranách střešní klimatizace čisté a kondenzovaná voda může odtékat.

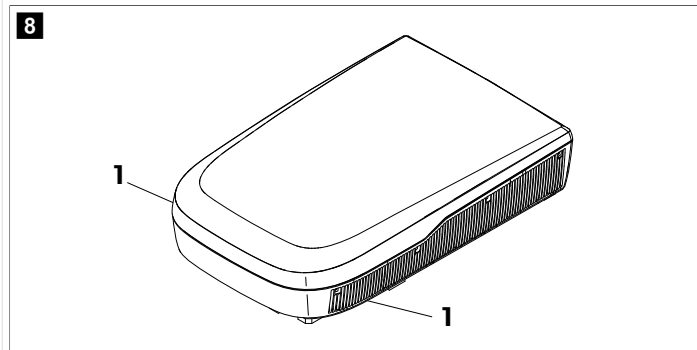

Pravidelně

(pouze pro mechanické modely)

Vyčistěte filtr jednotky vyfukování vzduchu.

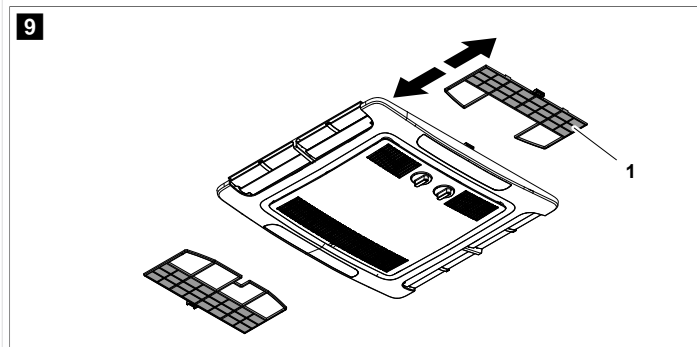

1. Odstraňte filtr (1).
2. Vyčistěte filtr (1) čisticím roztokem a nechte je vyschnout.
3. Vložte zpět suchý filtr (1).

Interval	Kontrola/údržba
Pravidelně (pouze modely s pevnými otáčkami a modely s měničem)	<ul style="list-style-type: none"> • Vyčistíte filtr jednotky vyfukování vzduchu. <div data-bbox="372 213 1022 520" style="border: 1px solid black; padding: 10px;"> </div> <ol style="list-style-type: none"> 1. Vložte plochý šroubovák nebo nůž do rukojeti (1), abyste filtry (2) povytáhli. 2. Filtry vyjměte ručně. 3. Vyčistěte filtry čistícím roztokem a nechte je vyschnout. 4. Zasuňte zpět suché filtry, obr. 10 na stránce 358 <ul style="list-style-type: none"> • Nechejte provést údržbu výměníku střešní klimatizace v odborné firmě.
Jednou ročně	<ul style="list-style-type: none"> • Zkontrolujte těsnění mezi střešní klimatizací a střechou vozidla, zda neobsahuje praskliny a jiná poškození. • Zkontrolujte, zda jsou upevňovací šrouby utaženy na správný utahovací moment (2.5 Nm ± 0.3 Nm), a v případě potřeby je seříd'te.

12 Odstraňování poruch a závad

Porucha	Možná příčina	Návrh řešení
Nedostatečné chlazení	Střešní klimatizace není nastavena na chlazení.	Nastavte střešní klimatizaci na chlazení.
	Okolní teplota je vyšší než 52 °C.	Střešní klimatizace je konstruována pouze na okolní teplotu do 52 °C.
	Nastavená teplota je vyšší než teplota v prostoru.	Nastavte nižší teplotu.
	Okolní teplota je nižší než 16 °C.	Střešní klimatizace je konstruována pro chlazení pouze při okolní teplotě nad 16 °C.
	Jedno z teplotních čidel je vadné.	Kontaktujte autorizovaného zástupce servisu nebo firmu Dometic.
	Ventilátor výparníku je poškozený.	Kontaktujte autorizovaného zástupce servisu nebo firmu Dometic.
	Ventilátor kondenzátoru je poškozený.	Kontaktujte autorizovaného zástupce servisu nebo firmu Dometic.
Pouze pro modely s režimem topení: Nedostatečné topení	Střešní klimatizace není nastavena na topení.	Nastavte střešní klimatizaci na topení.

Porucha	Možná příčina	Návrh řešení
	Okolní teplota je nižší než -2 °C.	Střešní klimatizace je konstruována pro okolní teploty nad -2 °C.
	Nastavená teplota je nižší než teplota v místnosti.	Zvolte vyšší teplotu.
	Jedno z teplotních čidel je vadné.	Kontaktujte autorizovaného zástupce servisu nebo firmu Dometic.
	Ventilátor výparníku je poškozený.	Kontaktujte autorizovaného zástupce servisu nebo firmu Dometic.
Malý výstup vzduchu	Otvory sání vzduchu jsou blokovány nebo ucpaný.	Z ventilačních mřížek na střešní klimatizaci odstraňte případné listí a jiné nečistoty.
	Vadný ventilátor.	Kontaktujte autorizovaného zástupce servisu nebo firmu Dometic.
Do vozidla teče voda.	Otvory pro odtok kondenzátu jsou ucpané.	Vyčistěte otvory pro odtok vody odkondenzované vody.
	Poškozené těsnění.	Kontaktujte autorizovaného zástupce servisu nebo firmu Dometic.
Střešní klimatizaci nelze zapnout.	Napájení není připojeno.	Zkontrolujte přívod proudy.
	Napětí je příliš nízké (< 200 V).	Kontaktujte autorizovaného zástupce servisu nebo firmu Dometic.
	Vadný měnič napětí.	Kontaktujte autorizovaného zástupce servisu nebo firmu Dometic.
	Jedno z teplotních čidel je vadné.	Kontaktujte autorizovaného zástupce servisu nebo firmu Dometic.
	Elektrická pojistka napájení je příliš nízká.	Kontaktujte autorizovaného zástupce servisu nebo firmu Dometic.
Střešní klimatizaci nelze vypnout.	Jedno z teplotních čidel je vadné.	Kontaktujte autorizovaného zástupce servisu nebo firmu Dometic.
	Elektrická pojistka napájení je příliš nízká.	Kontaktujte autorizovaného zástupce servisu nebo firmu Dometic.
Pouze pro modely s pevnými otáčkami a modely s měničem: Střešní klimatizace se neustále vypíná.	Sepnul snímač zamrznutí.	Vnější teplota je příliš nízká nebo jsou všechny výdechy vzduchu zavřené.
Na displeji se zobrazí hlášení: P0	Nadměrná teplota nebo nadměrný proud na modulu IPM	Kontaktujte autorizovaného zástupce servisu nebo firmu Dometic.
Na displeji se zobrazí hlášení: P1	Podpěťová ochrana	Zkontrolujte u správy kempu, zda je napětí na kempu dostatečné.
Na displeji se zobrazí hlášení: P2	Nadproudová ochrana klimatizace	Kontaktujte autorizovaného zástupce servisu nebo firmu Dometic.
Na displeji se zobrazí hlášení: P4	Ochrana proti přehřátí výtokové trubky	Kontaktujte autorizovaného zástupce servisu nebo firmu Dometic.
Na displeji se zobrazí hlášení: P5	Ochrana výparníkové cívky (režim chlazení)	Kontaktujte autorizovaného zástupce servisu nebo firmu Dometic.

Porucha	Možná příčina	Návrh řešení
Na displeji se zobrazí hlášení: P6	Ochrana kondenzátorové cívky (režim chlazení)	Kontaktujte autorizovaného zástupce servisu nebo firmu Dometic.
Na displeji se zobrazí hlášení: P7	Ochrana výparnickové cívky (režim topení)	Kontaktujte autorizovaného zástupce servisu nebo firmu Dometic.
Na displeji se zobrazí hlášení: P9	Neobvyklý pohon kompresoru nebo kompresor se nespustí	Kontaktujte autorizovaného zástupce servisu nebo firmu Dometic.
Na displeji se zobrazí hlášení: E0	Porucha komunikace	Kontaktujte autorizovaného zástupce servisu nebo firmu Dometic.
Na displeji se zobrazí hlášení: E1	Porucha čidla pokojové teploty	Kontaktujte autorizovaného zástupce servisu nebo firmu Dometic.
Na displeji se zobrazí hlášení: E2	Porucha čidla teploty výparnickové cívky	Kontaktujte autorizovaného zástupce servisu nebo firmu Dometic.
Na displeji se zobrazí hlášení: E3	Porucha čidla teploty kondenzátorové cívky	Kontaktujte autorizovaného zástupce servisu nebo firmu Dometic.
Na displeji se zobrazí hlášení: E7	Porucha čidla venkovní teploty	Kontaktujte autorizovaného zástupce servisu nebo firmu Dometic.
Na displeji se zobrazí hlášení: E8	Porucha čidla teploty výtokové trubky	Kontaktujte autorizovaného zástupce servisu nebo firmu Dometic.
Na displeji se zobrazí hlášení: E9	Porucha pohonu kompresoru nebo modulu IPM	Zkontrolujte u správy kempu, zda je napětí na kempu dostatečné.
Na displeji se zobrazí hlášení: EA	Porucha čidla proudu	Kontaktujte autorizovaného zástupce servisu nebo firmu Dometic.
Na displeji se zobrazí hlášení: EE	Porucha vnější paměti EEPROM	Kontaktujte autorizovaného zástupce servisu nebo firmu Dometic.
Na displeji se zobrazí hlášení: EL	Porucha komunikace LIN-BUS/CI-BUS	Kontaktujte autorizovaného zástupce servisu nebo firmu Dometic.

13 Likvidace



Obalový materiál pokud možno zlikvidujte do vhodných recyklačních odpadních nádob. Informace o likvidaci výrobku v souladu s platnými předpisy pro likvidaci vám sdělí místní recyklační středisko nebo specializovaný prodejce.



Chraňte životní prostředí! Baterie nevhazujte do běžného domovního odpadu. Vadné nebo použité baterie vraťte svému prodejci nebo je zlikvidujte ve sběrném dvoře.

14 Záruka

Na výrobek je poskytována záruka v souladu s platnými zákony. Pokud je výrobek vadný, kontaktujte pobočku výrobce ve vaší zemi nebo svého prodejce (viz dometic.com/dealer).

K vyřízení opravy nebo záruky nezapomeňte odeslat následující dokumenty:

- kopii účtenky s datem zakoupení,
- uvedení důvodu reklamace nebo popis vady.

Upozorňujeme, že oprava svépomocí nebo neodborná oprava může ohrozit bezpečnost a vést ke ztrátě záruky.

15 Technické údaje

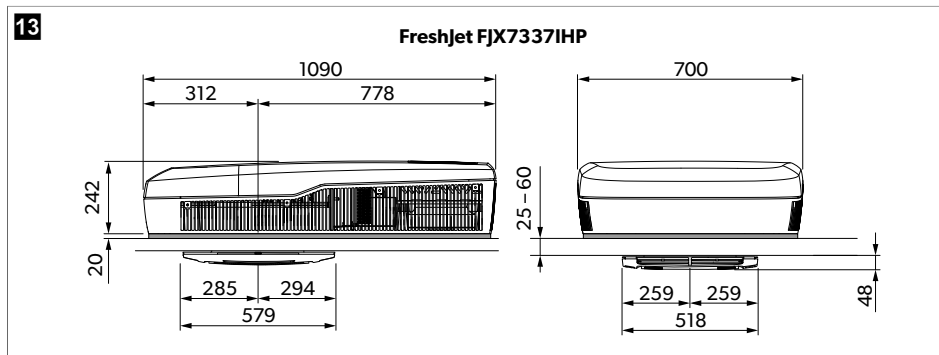
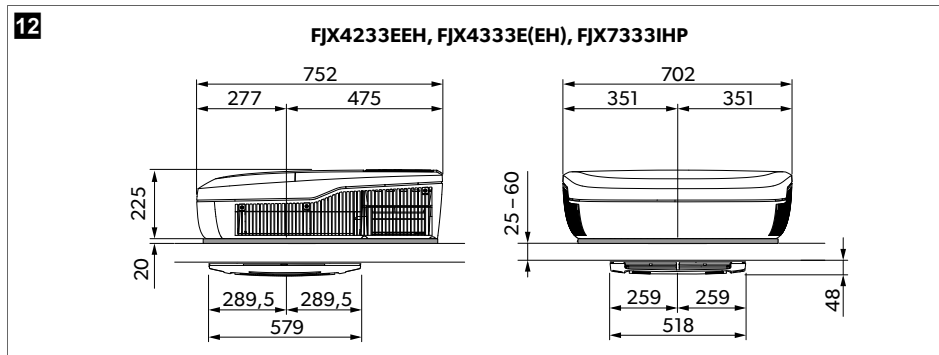
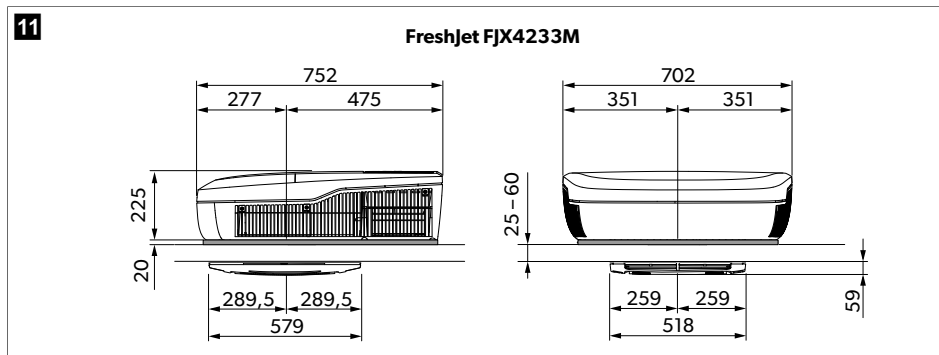

14

FreshJet FJX7457IHP

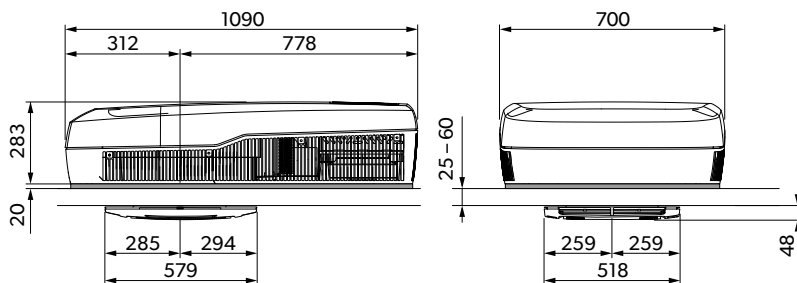

Obsahuje fluorované skleníkové plyny. Hermeticky utěsněné zařízení.

Společnost Dometic tímto prohlašuje, že toto rádiové zařízení odpovídá směrnici 2014/53/EU. Plné znění prohlášení o shodě EU je k dispozici na následující internetové adrese <http://documents.dometic.com>.

	FreshJet FJX4233M
Chladicí výkon v souladu s ISO 5151:	1500 W
Vstupní napětí střídavého proudu:	220 V ... 240 V / 50 Hz
Jmenovitý proud chlazení:	3,1 A
Požadovaná pojistka:	Min. 4 A, max. 16 A
Rozsah provozních teplot:	-2 °C ... 52 °C
Chladicí médium:	R410a
Množství chladicího média:	380 g
Ekvivalent CO ₂ :	0,793 t
Potenciál skleníkových plynů (GWP):	2088
Stupeň krytí (střešní jednotka):	IPX4
Hlučnost (nejvyšší nastavení ventilátoru)	< 70 dB(A)
Frekvence	2,4 GHz
Maximální výkon rádiové frekvence	19,14 dBm
Navržená max. délka vozidla (s izolovanými stěnami):	≤ 5 m
Rozměry D x Š x V	obr. 11 na stránce 361
Hmotnost:	< 30 kg
Zkouška/certifikát:	CE

	Freshjet FJX4233EEH	Freshjet FJX4333EEH	Freshjet FJX4333E
Chladicí výkon v souladu s ISO 5151:	1700 W	2200 W	2200 W
Chladicí výkon v souladu s ISO 5151:	800 W	1000 W	-
Vstupní napětí střídavého proudu:	220 V ... 240 V / 50 Hz		
Jmenovitý proud při chlazení:	3,4 A	4,6 A	4,6 A
Jmenovitý proud při topení:	3,7 A	4,4 A	-
Požadovaná pojistka:	Min. 4 A, max. 16 A	Min. 5 A, max. 16 A	Min. 5 A, max. 16 A
Rozsah provozních teplot:	-2 °C ... 52 °C		
Chladicí médium:	R32		
Množství chladicího média:	320 g	360 g	360 g
Ekvivalent CO ₂ :	0,216 t	0,243 t	0,243 t
Potenciál skleníkových plynů (GWP):	675		
Stupeň krytí (střešní jednotka):	IPX4		
Hlučnost (nejvyšší nastavení ventilátoru)	< 70 dB(A)		
Frekvence	2,4 GHz		
Maximální výkon radiové frekvence	19,14 dBm		
Navržená max. délka vozidla (s izolovanými stěnami):	≤ 6 m	≤ 7 m	≤ 7 m
Rozměry D x Š x V	obr. 12 na stránce 361		
Hmotnost:	< 30 kg	< 30 kg	< 30 kg
Zkouška/certifikát:	CE UK		
	Freshjet FJX7333IHP	Freshjet FJX7337IHP	Freshjet FJX7457IHP
Chladicí výkon v souladu s ISO 5151:	2200 W	3000 W	3500 W
Chladicí výkon v souladu s ISO 5151:	2000 W	2500 W	3000 W
Vstupní napětí střídavého proudu:	220 V ... 240 V / 50 Hz ... 60 Hz		
Jmenovitý proud chlazení:	< 5,9 A	< 7,3 A	< 7,5 A
Jmenovitý proud topení:	< 3,7 A	< 5,9 A	< 6,5 A
Požadovaná pojistka:	Min. 6 A, max. 16 A	Min. 8 A, max. 16 A	Min. 8 A, max. 16 A
Rozsah provozních teplot:	-2 °C ... 52 °C		
Chladicí médium:	R32		
Množství chladicího média:	400 g	480 g	650 g

	Freshjet FJX7333IHP	Freshjet FJX7337IHP	Freshjet FJX7457IHP
Ekvivalent CO ₂ :	0,270 t	0,324 t	0,439 t
Potenciál skleníkových plynů (GWP):	675		
Stupeň krytí (střešní jednotka):	IPX4		
Hlučnost (nejvyšší nastavení ventilátoru)	< 70 dB(A)		
Frekvence	2,4 GHz		
Maximální výkon radiové frekvence	19,14 dBm		
Navržená max. délka vozidla (s izolovanými stěnami):	≤ 7 m	≤ 7 m	> 8 m
Rozměry D x Š x V	obr. 12 na stránce 361	obr. 13 na stránce 361	obr. 14 na stránce 362
Hmotnost:	< 30 kg	< 35 kg	< 40 kg
Zkouška/certifikát:	CE UK		



dometic.com

YOUR LOCAL DEALER

dometic.com/dealer

YOUR LOCAL SUPPORT

dometic.com/contact

YOUR LOCAL SALES OFFICE

dometic.com/sales-offices
